

## 塑壳式断路器

# BW0系列 32AF MCCB

### ■ 特性

#### 小型化设计

- 2P: 36mm(宽)×80mm(高)×60mm(深)
- 3P: 54mm(宽)×80mm(高)×60mm(深)

有助于缩减控制柜构建成本和节省柜内空间

#### AC 440V适用性

- Icu: 1.5kA/440V AC、2.5kA/240V AC

#### 可用附件

- 辅助开关
- 报警开关
- 分励脱扣器

#### 标准

- GB 14048.2(CCC标记)
- IEC 60947-2(CE标记)

#### 认证

- TÜV (IEC/EN 60947-2)



**BW33A0**

### ■ 型号说明

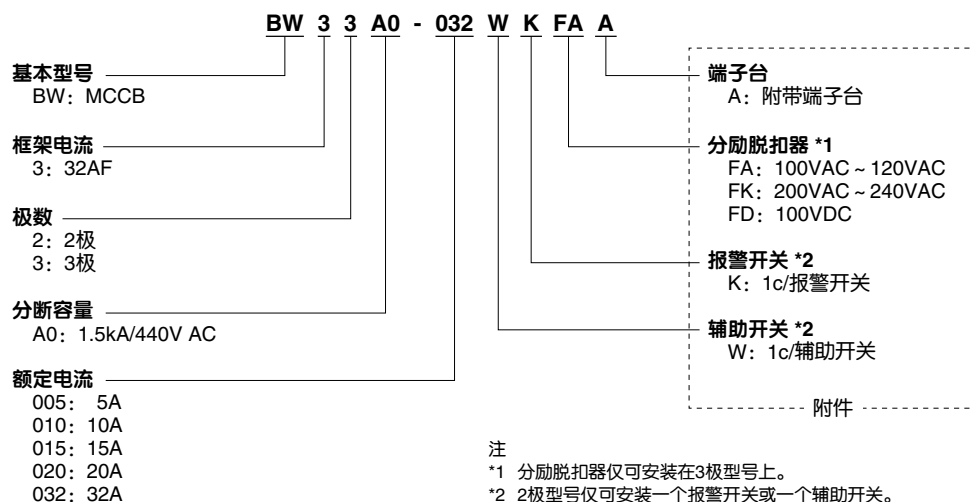

## 规格

型号		BW32A0	BW33A0
极数、元件数		2P2E	3P3E
额定绝缘电压 $U_i$ [V]	AC	440	
额定冲击耐受电压 $U_{imp}$ [kV]		4	
额定频率 [Hz]		50/60	
额定电流 $I_n$ [A]		5, 10, 15, 20, 32	
额定分断容量 $I_{cu}/I_{cs}$ [kA]	GB14048.2	AC400V	1.5/1
		AC230V	2.5/2
	IEC60947-2 EN60947-2 JIS C8201-2-1 Ann1, Ann2	AC380/400/415/440V	1.5/1
		AC230/240V	2.5/2
过电流脱扣方式		热磁式	
使用类别		A类	
反向连接		是	
隔离功能		无	
背面接线		可以	
CCC标记		有	
CE标记		有	
符合IEC60947-1、2		TÜV	
标准条件		环境温度	-10°C ~ +40°C
		相对湿度	无结露和结霜
		海拔高度	2000m或以下
		大气环境	正常

## 内部附件

### • 可用配置

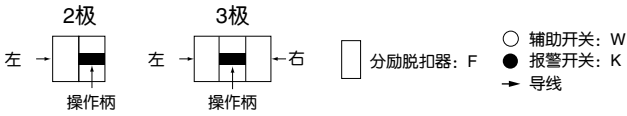

型号	BW32A0	BW33A0
极数	2	3
辅助开关: W		
报警开关: K		
分励脱扣器: F		
W + K		
W + F		
K + F		
W + K + F		

注: 端子台与附件安装在同一侧。

### • 规格

型号	触点容量	线径	输入
W、K	AC125V 3A DC30V 2A	AWG24	-
F	-	AWG24	150VA

## ■ 动作特性曲线

• 5A

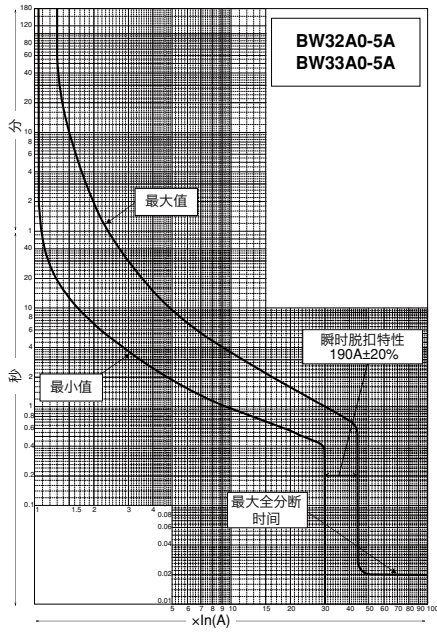

• 10A

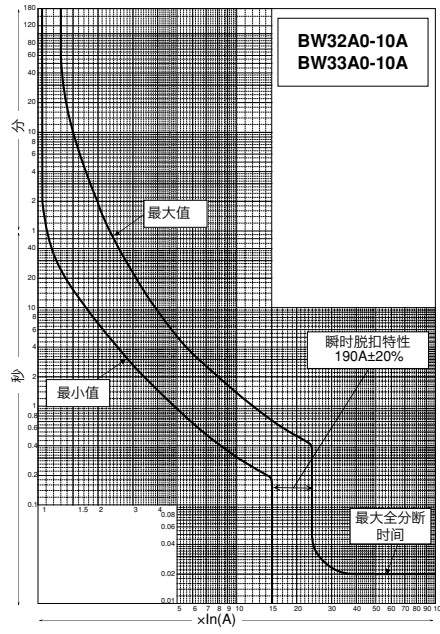

• 15A

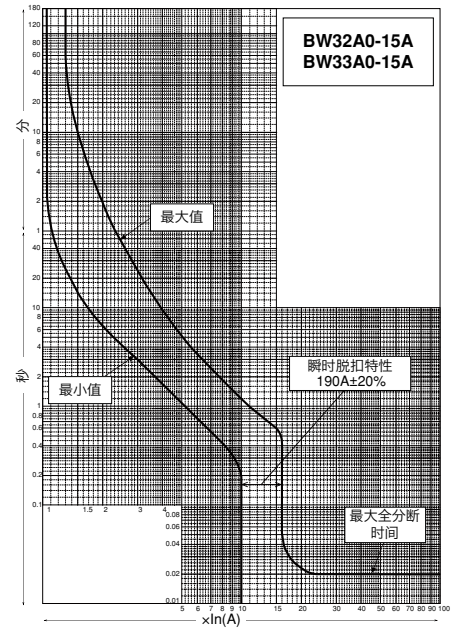

• 20A

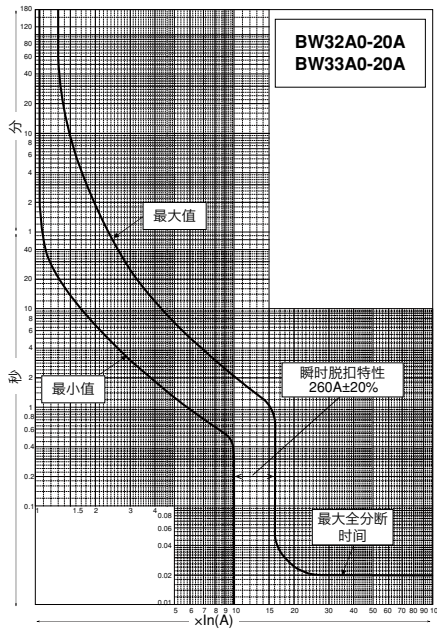

• 32A

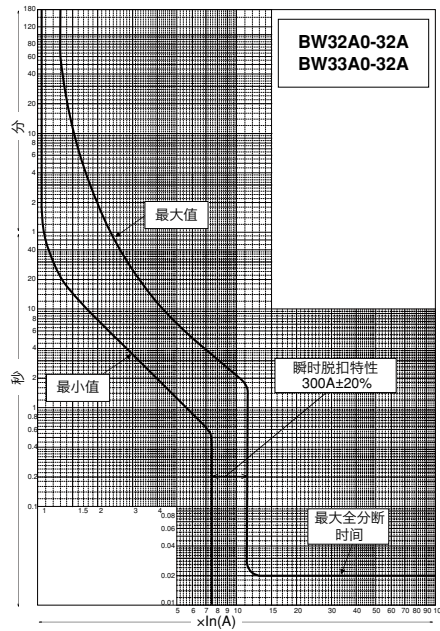

## ■ 温度补偿曲线

基准环境温度 40°C

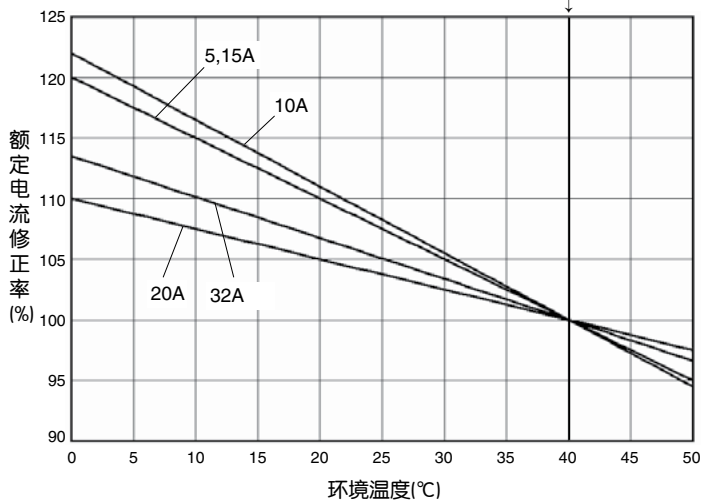

## ■ 外形尺寸图(mm)

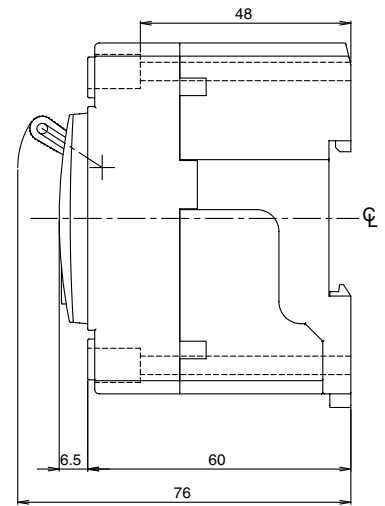
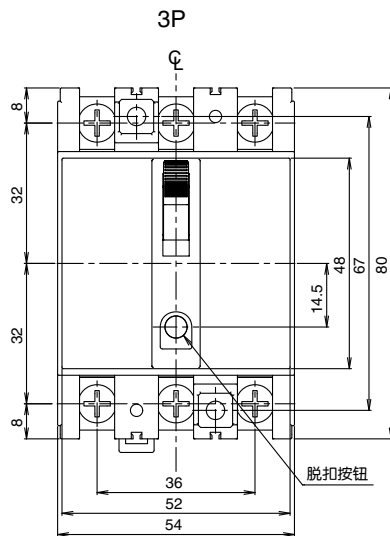
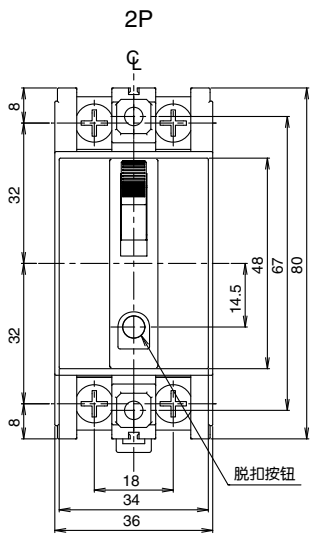

安装开孔尺寸

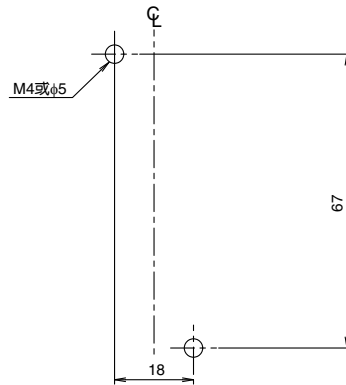
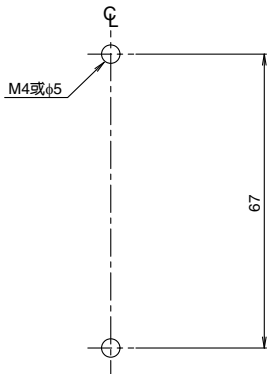

端子部详图

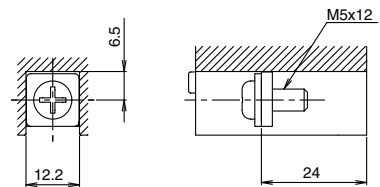

**F** 富士电机(中国)有限公司

地址: 上海市普陀区中山北路3000号长城大厦27楼

邮编: 200063

电话: 021-5496-1177 传真: 021-6422-4650

**F** 富士电机机器制御株式会社

地址: 东京都中央区日本桥大传马町5番7号